

Montážní návod

Vinyl siding

Naše montážní příručka obsahuje pokyny pro montáž obkladu. Celý systém Vinyl siding je složen z několika prvků, které se variabilně v různých kombinacích doplňují a tvoří tak ucelenou soustavu pro kompletní opláštění jakéhokoliv typu budovy.

Vinyl siding je průmyslová technologie nazývaná polyvinylchlorid. Tento materiál je výsledkem mnoha let výzkumu, vývoje a testování za nejtěžších podmínek možných pro vnější klimatické zatížení podobných materiálů. Nyní lze říci, že použití tohoto materiálu bylo korunováno všeobecně ve světě velkými úspěchy a vzhledem k těmto úspěchům zhodnotil tento materiál ve svých aplikacích oproti konkurenci pevnost, trvanlivost, stálost a estetický vzhled.

jako systém fasádního obkladu se skládá z následujících částí:

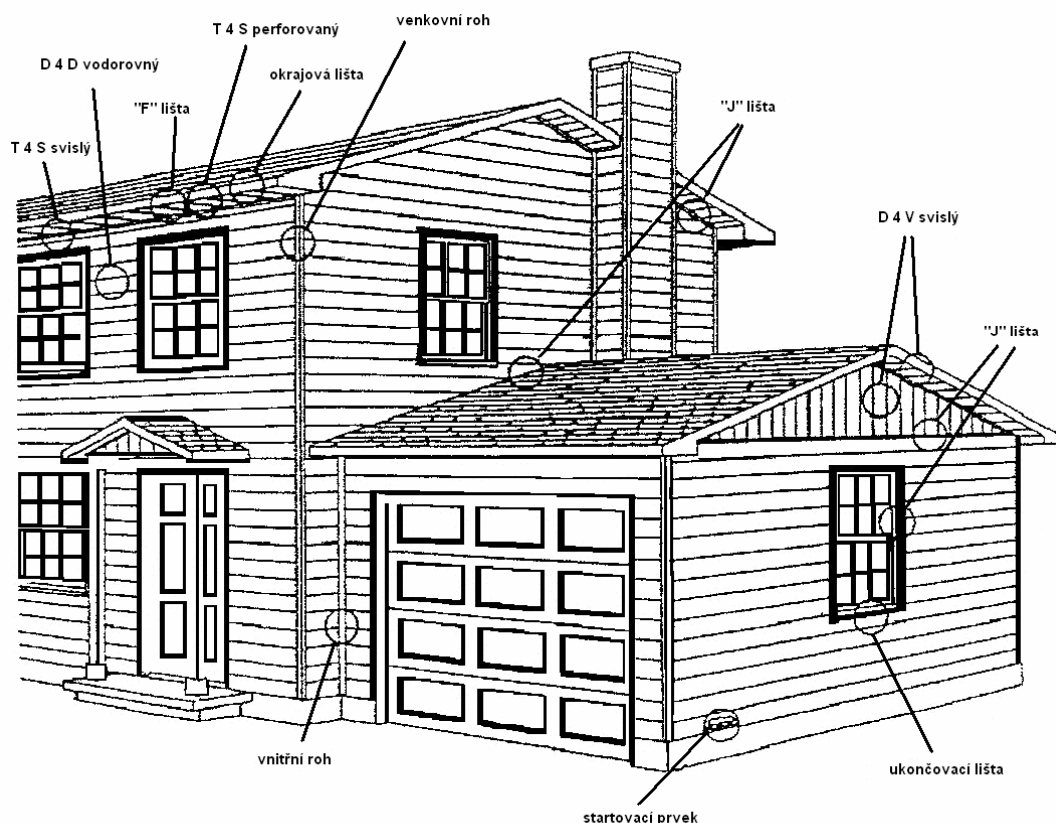

Venkovní a vnitřní rohy

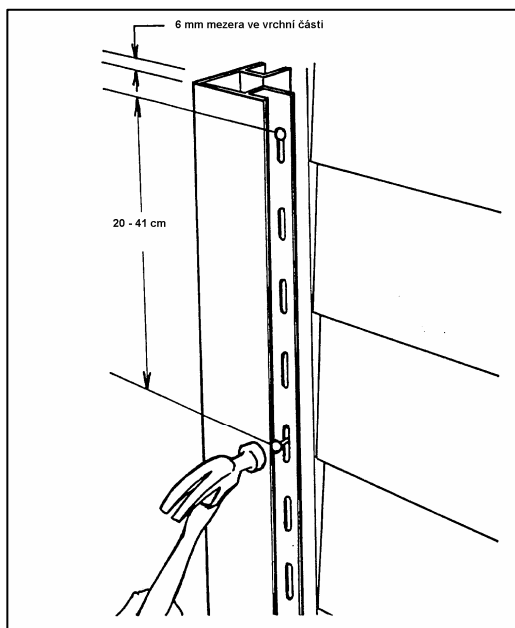

Rohové sloupky vnější se upevňují do takové polohy, aby byla ponechána vůle od horního okraje 6 mm.

Potom se polohuje hřebík v horní části štěrbin. Ostatní hřebíky se umísťují na střed štěrbin tak, aby svislá orientace rohu nebyla do vrtule, nebo do jedné ze stran.

Upevňování se pak provádí zhruba ve 20-ti cm vzdálenostech na obou stranách rohu. Tímto způsobem je umožněn pohyb při teplotní změně prostředí.

Rohové sloupky vnitřní se aplikují shodně jako sloupky venkovní, s neméně patřičnou pečlivostí. Oba rohové prvky se aplikují před instalací vlastních plošných lamel, jak je patrné z konstrukčního tvaru jednotlivých prvků. Obzvláště důležité je řádné zaměření olovnicí, nebo vodováhou ve svislém směru, jelikož hrana budovy je jednou z dominantních částí budovy v jejím vizuálním cítění.

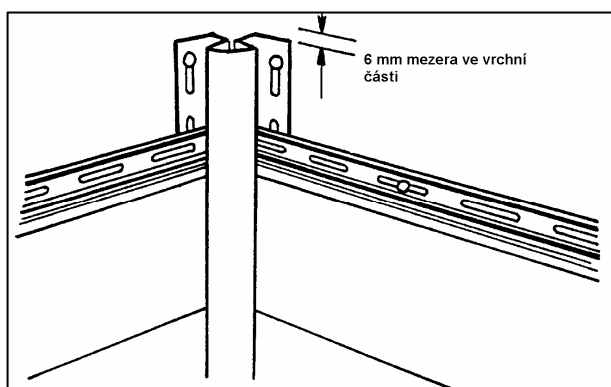

Postupy prováděných prací

Startovací lištu upevňujeme pomocí zvoleného kotevního materiálu na spodní okraj roštu tak, jako všechny ostatní prvky vinylu s určitou dilatační vůlí. Prvky musí být přichyceny s dostatečnou pevností (obklad jako by na upevňovacím roštu plaval), **nezapomeňte na dilatační spáry!** Podle stavby objektu jí vyrovnáme do vodováhy nebo do předem vytvořené vodorovné rysky, která nám zaručí dostatečnou startovací rovinu okolo celé stavby.

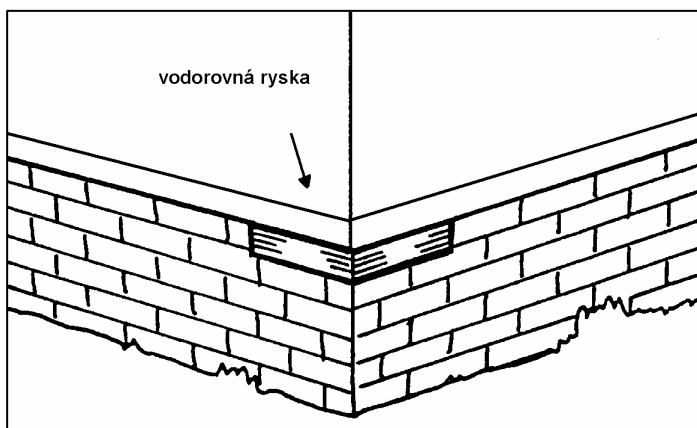

Takto uvedeným postupem namontujeme všechny potřebné lišty, rohy a podklady pro el. vypínače, zásuvky atd.

Mezera (dilatační rozestupy) mezi jednotlivými částmi startovací lišty musí být min. 6 mm. Pokud provádíte práce pod bodem mrazu, zvětšete vzdálenost na 10 mm.

Platí také pro použité rohy.

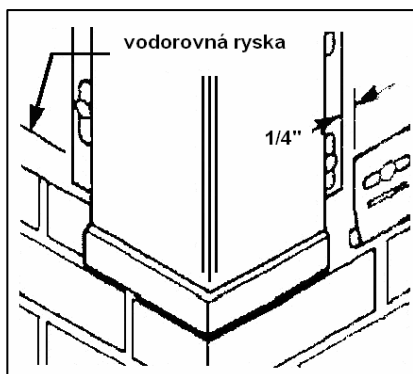
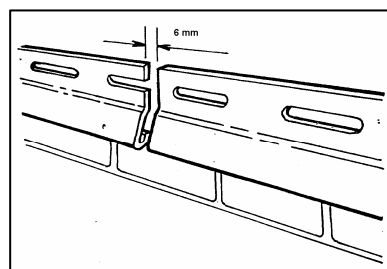

Montáž pod a nad okny

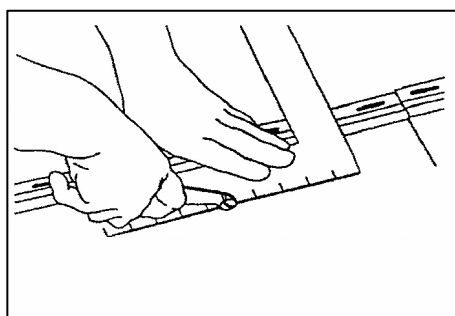

Provedte si označení části, která se potom má říznout. Vyřízněte strany s podélným oříznutím nožem.

Ohněte část nazpět a dopředu podél naříznuté čáry pro zajištění oddělení od hlavního panelu.

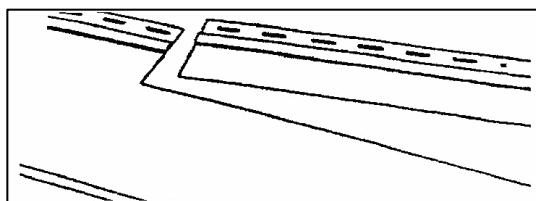
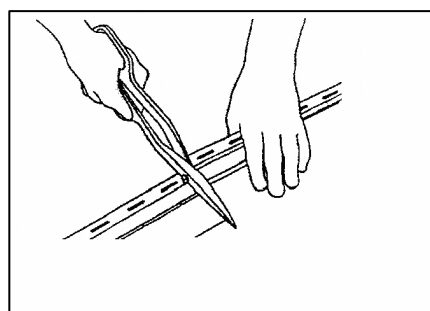

Vyříznutý panel je připraven pro montáž pod oknem. Podél okraje horizontálního řezu je možno použít lemu pod spodním okrajem okenního rámu. V případě že je to nutné, proveďte podložení. Na zůstávající straně řezu se provede tzn. perforace pro dokonalou soudržnost ukončovací lištou, která je již pod oknem nainstalována. Tato perforace se provádí perforačními kleštěmi protlačením materiálu vždy na vnější stranu ve vzdálenosti do 10 cm.

Úprava výšky lamely

Pro zajištění správného namontování horního běhu, nebo dokončovacího běhu, nejprve uřízněte lamelu tak, aby překrývala zbývající otevřenou část.

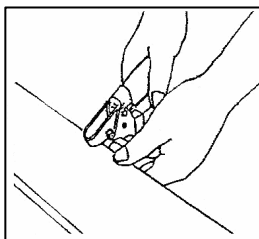
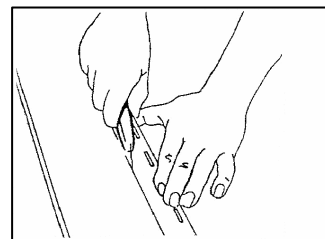

S použitím perforačních kleští prorazte vinyl podél uříznutého okraje po každých 40 až 60 cm tak, aby zvednutý závěs nebo třmen byl na vnější ploše.

Zatlačte obložení do ukončovací lišty nebo do lemu pod spodním okrajem okna, který byl na příslušné místo již přichycen. Lamela bude přichycena ukončovací lištou na příslušném místě.

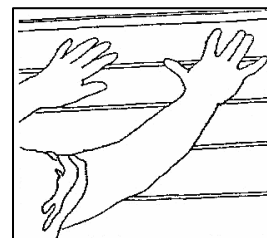

Montáž vinylového obkladu

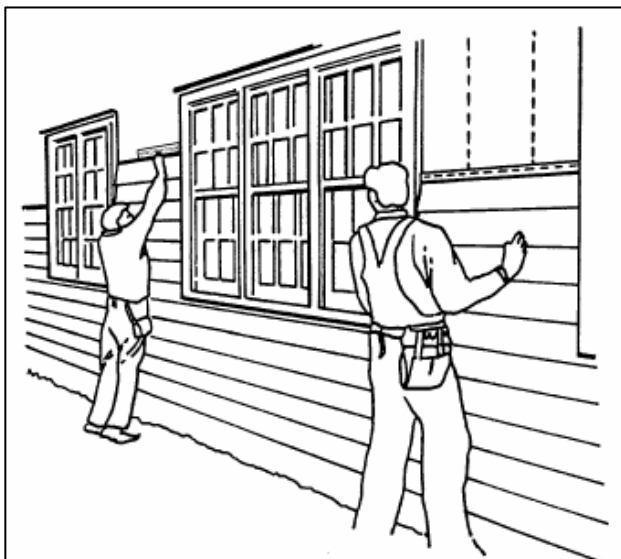

Do již namontované startovací lišty se upevní lamela obložení. Lamely se potom připevňují s použitím hřebíky, které jsou centrovány ve štěrbinách, jak již bylo popsáno dříve. Zkontrolujte jednotlivé běhy lamel tak, aby jste si zajistili správné vyrovnání s okny, okapy a sousedními stěnami.

Musí se ponechat přídávky, aby byla zajištěna možnost rozpínání a smršťování lamel (ponechá se asi 6 mm na každém rohovém sloupku a u každého žlábků).

Jestliže použijete jednotlivé lamely, pak vyřízněte napět lamely 6 mm od rohu. Konce se musí provést s přesahem a to v souladu s doporučením výrobce. Následující lamely se

instalují podobným způsobem. Konce jsou střídavým způsobem překrývané a to tak, aby jeden nebyl přímo na druhém, pokud nejsou odděleny třemi běhy.

U každého páteho běhu zkontrolujte vyrovnání. Nijak netlačte na lamely obložení jak nahoru tak dolů, když provádíte přitlukání, nebo jejich jiné zajištění. Když se provádí přibíjení, pak lamela obložení nesmí být pod napětím ve vertikálním směru.

Pokud je potřeba napojit lamelu, která již byla zkrácena, a tím má zámek již od okraje, je nutno tento zámek upravit jako u nových lamel a to na obou lamelách, kterou přijdou překrýt.

Překrývání spojů provádějte vždy v místech, která jsou mimo hlavní provoz, nebo která jsou u vstupních částí. Takovým to způsobem si zajistíte lepší celkový vzhled provedené práce.

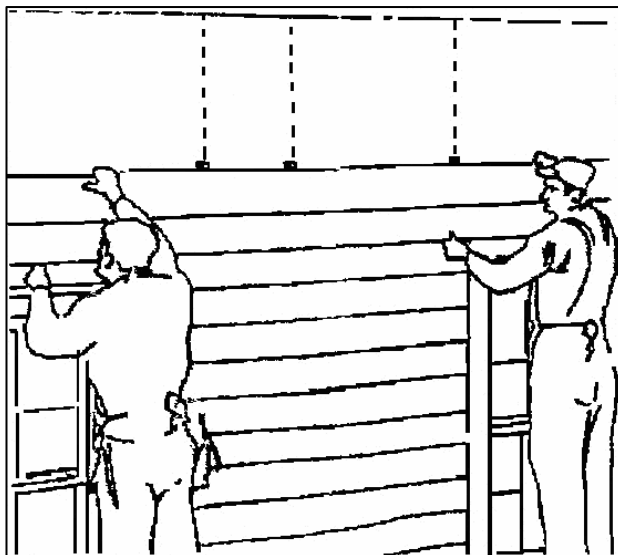

Dokončování



Vertikální obložení je přikrýváno vhodnou J lištou. Vertikální lamely musí být uříznuty tak, aby byla v horní části zajištěna mezera 1 cm. Tímto se umožní, aby lamely spočinuly na spodní části.

Jestliže jsou boční stěny vyšší než je délka jedné lamely, pak bude nutno instalovat dodatečný běh. Konce bočního běhu mohou být přikrývány pomocí vhodné J lišty. Potom je aplikován lem vertikální základny. Všechny ostatní kroky tohoto montážního postupu se u tohoto spodního běhu opakují.

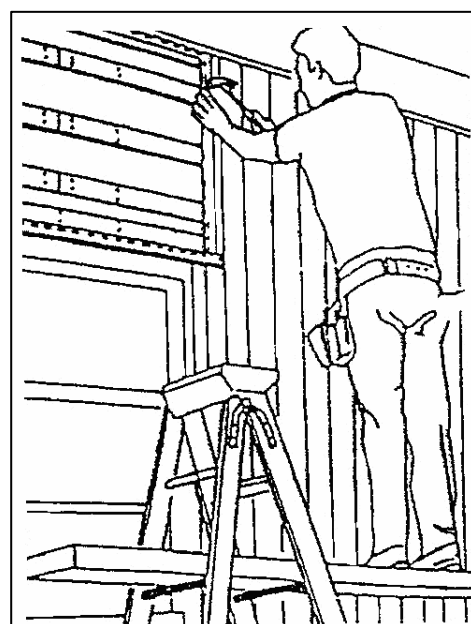

Lemování oken

Lemování oken se podle přání zákazníka provádí několika způsoby. Důležitým bodem je právě výběr varianty lemování oken a dveří. Vedle správně instalovaných rohových prvků je druhým vizuálně hodnotitelným místem při prvním pohledu na dům. Okno, lícující s přední stěnou domu je velmi často používáno u starších dřevostaveb a kanadských typů domů (viz obrázek).

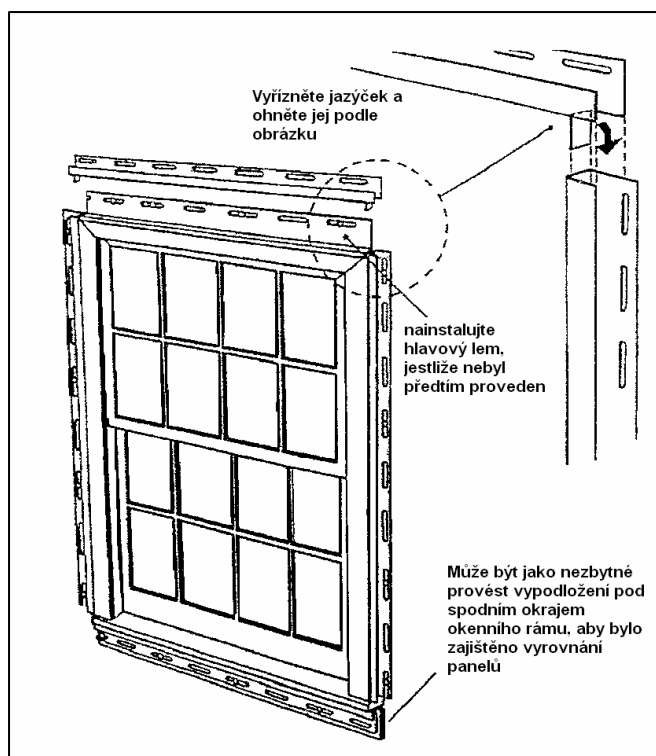

Jiné aplikace montáže lemování oken, dveří a ostění

Přibijte hřebíky J lištu po stranách oken, dveří i na horní straně. Z bočních stran pak do J lišty zasuneme plošnou lamelu nad oknem. Také zde J lišta plní funkci okapního žlábků pro odvod vody. Důležité je tedy správné zalemování jazýčků zobrazených na předešlé stránce. Dříve než umístíte J lištu, je možné použít i okapnici, což však není podmínkou. Jde spíše jen o dobrý vzhled.

Pod oknem pak namontujte ukončovací lištu. Většinou totiž vychází zkrácená lamela na výšku, která se takto zajistí proti pohybu. Lamelu můžete neperforovat kleštěmi.

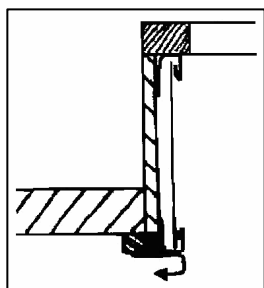
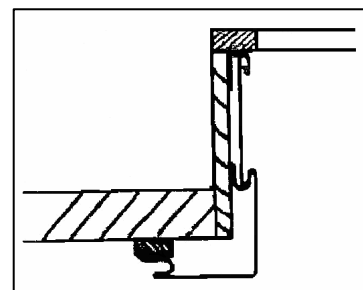

Pomocí J lišty se lemují klasické budovy, které mají dostatečné ostění oken a dveří. Zde doporučujeme spojit se s technikem, kvůli vytvoření vzoru spoje vnějších rohů v horní části oken a u parapetních plechů. Tento způsob je velmi zdařilý, jelikož i při stejné barvě obkladu s lemovacími prvky, Vám dobře podtrhuje velikost oken a zvýrazní je a tím i dostatečně rozbije větší plochu stěny.

Ukončování pomocí J lišty a ukončovací lišty je pravděpodobné u budov, které mají nedostatečně silné okenní rámy. Zde by pak nebylo možné použít variantu s vnějšími rohy. Nejčastěji se tímto příkladem můžeme setkat u panelových staveb.

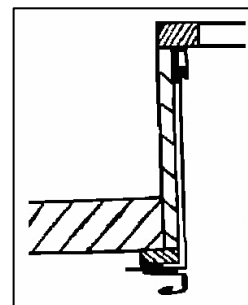

Podhledy a atiky střechy

Vinylové systémy podhledů a atik jsou navrženy tak, aby byla zajištěna snadná montáž v rámci jakékoliv konstrukce. Podhledové panely jsou podobné až shodné s vertikálním obložním. Plošné lamely jsou vyráběny v plném, nebo perforovaném provedení, jelikož je zde vždy uvažována souvislost s provětráním střechy celého domu.

Pevné, nebo perforované lamely se snadno montují. Jde především o takřka bezodpadovou technologii, která nepotřebuje údržbu. K provedení podhledů jsou nejpoužívanější podhledové lamely perforované, nebo plné, J lišty, F lišty nebo AL plech.

Především si nejdříve překontrolujte plán a prostor práce. Proveďte opravu špatných prken, zkontrolujte roviny. Případné nerovnosti odstraňte. V každém případě je nutno provést dvě paralelní drážky proti sobě. K tomu je zapotřebí F lišty nebo J lišty. Rozdíl je patrný z obrázků.

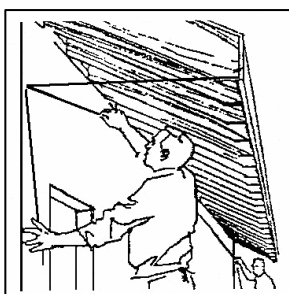
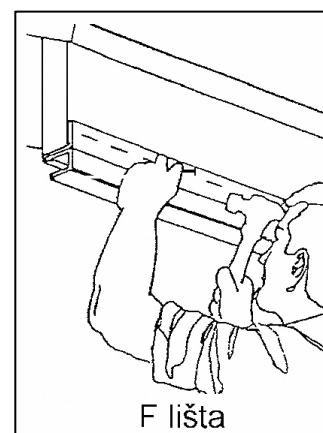
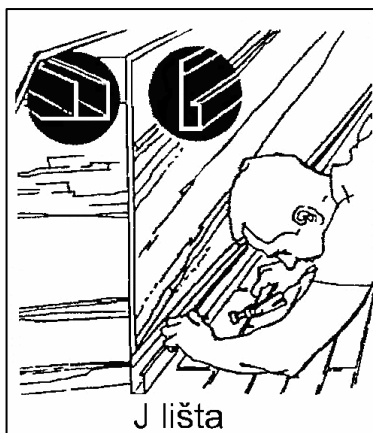
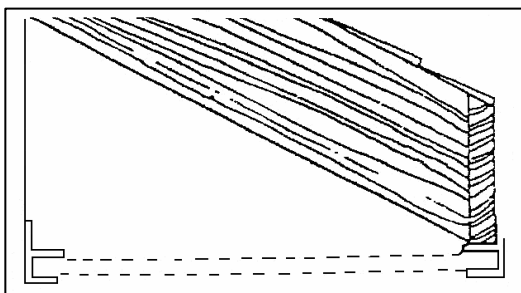

Nainstalujte F lištu na vnější hranu krovu, nesoucím okapový žlab, aby jste tak vytvořili podklad pro vnější kraj panelu. Proti němu umístíte další F lištu tak, aby tvořili mezi sebou vodorovnou rovinu pro umístění plošných lamel. Plošná vertikální podhledová lamela se upraví na délku tak, aby seděla ve vytvořených paralelních drážkách. Je nutno dbát na dodržení dilatační vůle. Rychlost řezání je možné zrychlit použitím el. pilky s reversním kotoučem.

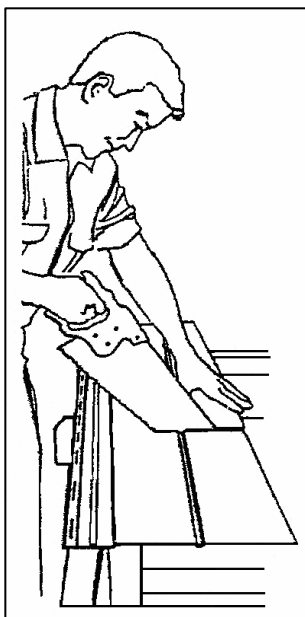

Podhledová lamela se umístí do drážek vytvořených J nebo F lištou. Pokud by lamely měly délku větší než 40 cm je nutné uprostřed umístit podélnou podpěru, na kterou bude lamela uchycována. Tam, kde se setkávají dva podhledové povrchy, používáme na vzájemné propojení T lištu, nebo dvě J lišty pevně přichycené a k sobě otočené zadní stranou. Ukončení v čelech je provedeno J lištou. Přes atikovou část podhledu se použije okrajová lišta, která tento prostor dokonale uzavře až ke střešní krytině, nebo až k okapnímu plechu. Je dobré v místě dotyku okrajové lišty pod okapním plechem využít ukončovací profilu. V případě následného upevňování okapových háků, není tento díl nutný. Spojení a dokončení atik v rozích je také možné provádět pomocí AL plechu z důvodu lepší manipulace.

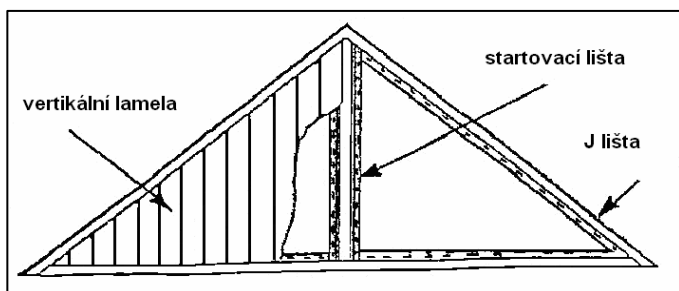
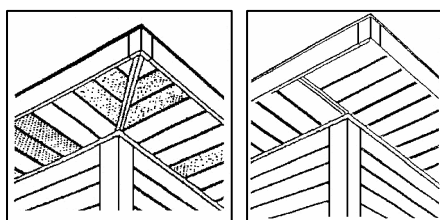

Provedte si vertikální linku ve spodní části štítu. Na její hranu upevněte okapovou lištu a na ní pak J lištu. Tuto lištu upevněte i na horních hranách štítu. Vertikální lamely se pak umísťují od středu prostřední, nejvyšší lamely z důvodu symetrie. Opět je nutno pamatovat vůli na pohyb lamel v J liště.

Základní pravidla při montáži vinylového obkladu

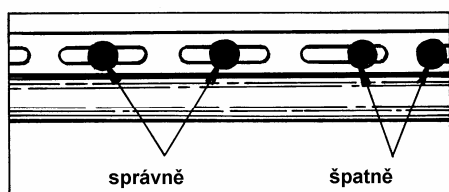

Přebíjení hřebíků provádějte doprostřed štěrbin. Nepřebíjejte příliš těsně, minimální vůle mezi hlavičkou a lamelou je 1 mm.

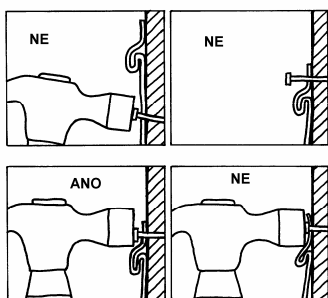

U všech otvorů a zářezů ponechte vůli min. 6 mm, aby tak byl ponechán prostor pro dilataci. Při teplotách pod bodem mrazu ponechte vůli 10 mm. Nenapínejte horizontální lamely obložení při vlastním provádění obkladu, pouze je dorazte do okrajů zámků. Celý obklad musí být prováděn tak, aby proud vody byl odveden mimo a nedostal se pod obklad.